

creative since 1965
the modular icon by
Fritz Haller & Paul Schärer

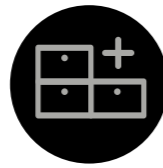

Home



Konfigurator
Konfigurieren und bestellen
Sie Ihr individuelles
USM Möbelstück online.

www.usm.com



USM Selection
Online aus den beliebtesten
Konfigurationen auswählen
und innerhalb von
2-4 Wochen erhalten.



Individuelle Beratung
Besuchen Sie unsere USM
Showrooms oder einen unse-
rer über 400 Handelspartner
weltweit und lassen Sie sich
individuell beraten. Finden
Sie online den USM Handels-
partner in Ihrer Nähe.



Preisliste
Scannen Sie den QR Code,
um zur Preisliste zu gelangen.

- 4 Wohnzimmer
- 14 Esszimmer
- 20 Unterhaltung
- 28 Schlafzimmer
- 34 Kinderzimmer
- 38 Regale
- 48 Stauraum
- 58 Homeoffice

Die USM Welt

- 68 USM und Nachhaltigkeit
- 70 Produktdetails
- 80 Oberflächen & Farben

Unser Zuhause ist der Ort,
an dem wir uns zurückziehen,
entspannen, Zeit mit Familie
und Freunden genießen und
einen Großteil unseres Lebens
verbringen.

Es ist ein Spiegelbild unseres
Lebensstils und der Dinge, die
uns besonders viel bedeuten.
Wenn sich unser Leben verändert
und unsere Vorlieben wechseln,
entwickelt sich auch unser Zu-
hause weiter – stets im Einklang
mit unseren Wünschen und
Anliegen.

Das modulare Konzept der USM
Möbelbausysteme passt sich
unseren wechselnden Bedürfnis-
sen an und erfüllt verschiedene
Anforderungen an unser Zuhause.

USM Haller ist der Inbegriff für zeitloses Design: Vor bald 60 schufen Fritz Haller und Paul Schärer eine ganz neue Ästhetik – ein Möbelsystem, geboren aus Architektur.

Zwei Visionäre, eine Idee

1961 kam Paul Schärer Jr. nach dem Studium zurück in den Familienbetrieb. Der Ingenieur dachte groß. Eine Fabrikhalle wollte er bauen – modern, industriell. Als Partner gewann er Fritz Haller, angesehener Architekt der Solothurner Schule.

Architektur in klein

Haller entwickelte ein Konstruktions-system mit unterschiedlichen Stahlmodulen. Das inspirierte Paul Schärer, ihm schwebte mehr vor: eine Inneneinrichtung wie die Architektur. Gemeinsam schufen sie ein Möbel, ebenso modular – und zur Weiterentwicklung prädestiniert.

Möbel mit System

Das Herz des Systems ist eine Kugel aus verchromtem Messing mit sechs Gewindeöffnungen. Sie verbindet die verchromten Stahlrohre, in freier Kombination. Dazu Tablare aus Stahlblech, pulverbeschichtet, in verschiedenen Farben. Alles gedacht für den Eigengebrauch.

Vom Prototyp zu USM Haller

Doch dann sorgten die Möbel, ihre neuartige Ästhetik und Zukunftsgewandtheit auf Fotos in Architekturzeitschriften international für Furore. Aus Paris kam eine Bestellung: Bank Rothschild, 600 Arbeitsplätze – das erste Grossprojekt. 1969 startete die Serienproduktion.

Schönheit der Reduktion

In der klaren Linie liegen unendlich viele Möglichkeiten. USM Haller lässt sich frei konfigurieren, dem Bedarf anpassen, in alle Richtungen erweitern. Die Reduktion ist augenfällig, fasziniert, weckt die Kreativität aller, die Wert legen auf Design, Qualität, Funktionalität.

Modern Art

USM Haller ist eine Ikone. Seit 2001 steht es im New Yorker MoMA, seit 1988 ist es anerkannt als «Werk der angewandten Kunst». Dabei entwickelt sich USM Haller weiter, unter Beibehaltung seiner Charakteristik. Das System ist offen – und bleibt sich treu. Es lädt die Nutzer:innen ein, die eigene Kreativität immer wieder herauszufordern.

Aus Münsingen in die Welt

Seit 2000 steht Alexander Schärer an der Spitze des Familienunternehmens, in vierter Generation. Produziert wird immer noch am Hauptsitz in Münsingen. USM beschäftigt 450 Mitarbeitende und hat heute Niederlassungen in den USA, Frankreich, Deutschland, Grossbritannien, Japan und China. Produkte von USM werden von Handelspartnern in über 40 Ländern vertrieben. Nachhaltigkeit ist seit jeher zentral. 2008 erhielt USM die Green-guard Umweltzertifizierung, 2018 das Umweltsiegel Cradle-to-Cradle®. Die Vision: bis 2030 ist USM ein vollständig kreislaforientiertes Unternehmen.

→ S. 68

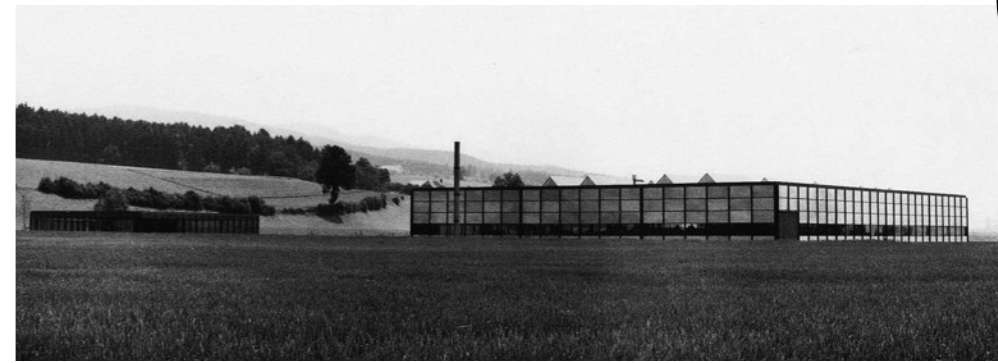

- 1 Die neue Fabrik (1963) und der Büropavillon (1965) in Münsingen, entworfen von Fritz Haller.
- 2 Für den Eigengebrauch, zur Einrichtung der visionären Architektur, entstand USM Haller 1965 fürs Arbeitsumfeld.
- 3 Das Wohnhaus der Familie Schärer (1969), entworfen von Fritz Haller, eingerichtet mit USM Haller.
- 4 Der Schlüssel zum Raum. Kugel, Rohre, Bleche: Was vor 60 Jahren seinen Anfang nahm, inspiriert bis heute.

the modular icon by Fritz Haller & Paul Schärer, Switzerland

f. haller paul schärer



Leben Sie Ihre Ideen, leben Sie Ihren Stil.

Machen Sie Ihre Wohnung zu Ihrem Zuhause. Das Möbelbausystem USM Haller überlässt die Gestaltung Ihnen. Zurückhaltend und elegant passt es sich Ihrem Lebensstil, wechselnden Bedürfnissen und Ihrem persönlichen Geschmack an. Ein beständiger Begleiter fürs Leben, über Generationen hinweg.

1 Sideboard
B/T/H: 2273/523/430 mm
mit einer Ausziehtür, Gegen-
gewichtsplatte und Rollen



Wohnzimmer



2 Sideboard
B/T/H: 2273/373/740 mm
mit drei Klapptüren

3 TV-/Hi-Fi-Möbel
mit integrierter
USM Haller E
Beleuchtung*
B/T/H: 1523/373/390 mm
mit zwei Klapptüren
*mit dimmbarem Licht in
Kalt- oder Warmweiß



4 Sideboard
B/T/H: 1523/373/740 mm
mit vier Klapptüren



5 Sideboard
B/T/H: 2273/373/740 mm
mit zwei Klapptüren
und einer Ausziehtür
mit Einlegerahmen



6 Sideboard
B/T/H: 3773/373/740 mm
mit drei Klapptüren
und drei Ausziehtüren

Wohnzimmer



7 Vitrine
mit integrierter
USM Haller E
Beleuchtung*
B/T/H: 773/523/1090 mm
mit drei Glastüren
*mit dimmbarem Licht in
Kalt- oder Warmweiß

8 Vitrine
B/T/H: 3023/373/740 mm
mit acht Glastüren



9 Vitrine
B/T/H: 1523/373/740 mm
mit vier Glastüren



10 USM Haller Beistelltisch,
quadratisch
L/T/H: 750/750/370 mm
Eiche furniert, geölt, braun



11 Beistellmöbel
B/T/H: 1023/1023/540 mm



12 Beistellmöbel
B/T/H: 523/373/390 mm
mit einem Zwischentablar



Gestalten Sie die Farbkombination Ihrer Träume in unserem Konfigurator.
www.usm.com

↙
13 Regal
B/T/H: 2273/1518/740 mm
mit sechs Klapptüren
und einer Schublade

↓
14 Regal
B/T/H: 3623/373/2140 mm
mit einer Klapptüre, einer
Einschubtüre, drei Ausziehtüren
mit Einlegerahmen und Pflanzenwelten



Wohnzimmer

↓
15 Beistelltisch
B/T/H: 723/723/390 mm

↘
16 Regal
B/T/H: 3673/373/2490 mm
mit neun Klapptüren

↘
17 Beistelltisch
B/T/H: 523/523/435 mm



Gemeinsame Zeit mit Familie und Freunden ist wertvoll.

Es sind die einfachen Dinge, die das Leben bereichern. Zeit mit lieben Menschen verbringen, gemeinsam essen, reden, lachen. Dazu braucht man nur einen Tisch, um den man sich versammeln kann. Mit seinem ikonischen Design verleiht der USM Haller Tisch Ihrer Gastlichkeit Stil.

18 USM Haller Tisch
rechteckig
L/T/H: 2000/1000/740 mm
Glas, transparent

19 Vitrine
mit integrierter
USM Haller E
Beleuchtung*
B/T/H: 2523/373/1865 mm
mit vier Ausziehtüren
und acht Glastüren
*mit dimmbarem Licht in
Kalt- oder Warmweiß



Esszimmer



20 Regal
B/T/H: 2123/373/1315 mm
mit drei Klapptüren,
drei Ausziehtüren mit Einlege-
rahmen, zwei Glastüren und
Pflanzenwelten

21 USM Haller Tisch,
rechteckig
L/T/H: 1750/1000/740 mm
Glas, transparent

22 Regal
B/T/H: 3773/523/665 mm
mit fünf Klapptüren
und fünf Ausziehtüren
mit Einlegerahmen



23 Regal
B/T/H: 1523/373/1090 mm
mit vier Klapptüren



24 Regal
B/T/H: 2273/373/1315 mm
mit sieben Klapptüren
und zwei Ausziehtüren
mit Einlegerahmen



25 Kaffeewagen
B/T/H: 1023 /523/1126 mm
mit Stossbügel, einer
Ausziehtür mit Einlegerahmen,
zwei Klapptüren, einem
Zwischentablar, zwei USM Inos
Boxen und Doppellenkrollen



↙
 26 Servierwagen
 B/T/H: 773/523/675 mm
 mit Pflanzenwelten und Rollen

↙
 27 Regal
 B/T/H: 2523/373/1560 mm
 mit zwölf Klapptüren
 und zwei Glastüren



28 Sideboard
 B/T/H: 1523/373/740 mm
 mit zwei Klapptüren



29 Sideboard
 B/T/H: 2273/373/640 mm
 mit drei Klapptüren



30 USM Haller Tisch,
 rechteckig
 L/T/H: 1750/750/740 mm
 Kunstharz, pastellgrau



31 Servierwagen
 B/T/H: 773/523/575 mm
 mit einem Stossbügel
 und Rollen

Trends sind vergänglich, klassisches Design ist beständig.

Klare Formen und unvergängliches Design – das USM Haller Möbelbausystem überdauert kurzlebige Trends. Das Tempo in Ihrem Leben ändert sich vielleicht von Zeit zu Zeit, Unterhaltungselektronik erfindet sich ständig neu – USM bleibt und passt sich an.

32 Regal
mit integrierter
USM Haller E Beleuchtung*
B/T/H: 3373/373/1440 mm
mit Pflanzenwelten, vier Ausziehtüren
und einer Klapptür
*mit dimmbarem Licht in
Kalt- oder Warmweiß



Unterhaltung



33 Sideboard
B/T/H: 2273/373/740 mm
mit drei Ausziehtüren

34 Sideboard
B/T/H: 1273/373/740 mm
mit zwei Klapptüren und
Pflanzenwelten



35 Sideboard
B/T/H: 1523/373/565 mm
mit vier Klapptüren

36 Sideboard
B/T/H: 1523/373/740 mm
mit zwei Klapptüren

37 TV-/Hi-Fi-Möbel
B/T/H: 1523/373/430 mm
mit zwei Zwischentablaren,
Kabelausschnitt und Rollen

38 TV-/Hi-Fi-Möbel
B/T/H: 1523/373/430 mm
mit zwei Ausziehtüren
mit Einlegerahmen, Gegen-
gewichtsplatten und Rollen

39 Sideboard
B/T/H: 2023/523/740 mm
mit einer Klapptür,
einem Ausziehtablar,
drei Ausziehtüren
und Kabelausschnitt



Unterhaltung



40 Sideboard
B/T/H: 1523/373/740 mm
mit zwei Klapptüren

41 TV-/Hi-Fi-Möbel
B/T/H: 3023/523/430 mm
mit vier Klapptüren
und Rollen



42 Sideboard
B/T/H: 1523/373/565 mm
mit zwei Klapptüren



43 TV-/Hi-Fi-Möbel
B/T/H: 1523/373/430 mm
mit zwei Klapptüren
und Rollen



44 TV-/Hi-Fi-Möbel
B/T/H: 2273/523/390 mm
mit zwei Klapptüren,
einer Einschubtür
und einem Zwischentablar



45 Beistellmöbel
B/T/H: 773/373/565 mm
mit einer Klapptür

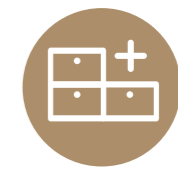

Genießen Sie die Ruhe am Ende eines aufregenden Tages.

Verwirklichen Sie sich Ihren ganz persönlichen Rückzugsort zur Entspannung und Regeneration. Das zeitlose, modulare Design von USM bietet ein breites Spektrum für Ihre individuelle Gestaltung und kreativen Ideen.



Schlafzimmer



↙
47 Kommode
B/T/H: 773/525/1265 mm
mit einer Ausziehtür,
zwei Klapptüren und zwei
Schubladen

↘
48 Kommode
B/T/H: 2273/373/890 mm
mit neun Ausziehtüren



49 Sideboard
B/T/H: 2273/523/565 mm
mit sechs Schubladen
und drei Ausziehtüren



50 Kommode
B/T/H: 1523/523/915 mm
mit vier Schubladen
und sechs Ausziehtüren



51 Kommode
B/T/H: 773/373/915 mm
mit zwei Klapptüren,
zwei Zwischentablen
und einer Ausziehtür
mit Einlegerahmen

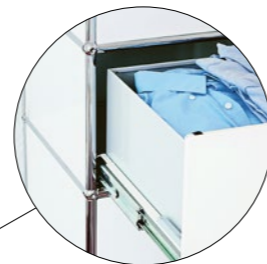

Geräumige Schubladen
Entdecken Sie unser
gesamtes Sortiment
an gut durchdachten
Elementen für Ihren
Stauraum — S. 71.



↙
52 Nachttisch
 B/T/H: 523/373/565 mm
 mit einer Klapptür

→
**53 Nachttisch
 mit integrierter
 USM Haller E
 Beleuchtung***
 B/T/H: 523/373/565 mm
 mit einer Klapptür
 *mit dimmbarem Licht in
 Kalt- oder Warmweiß

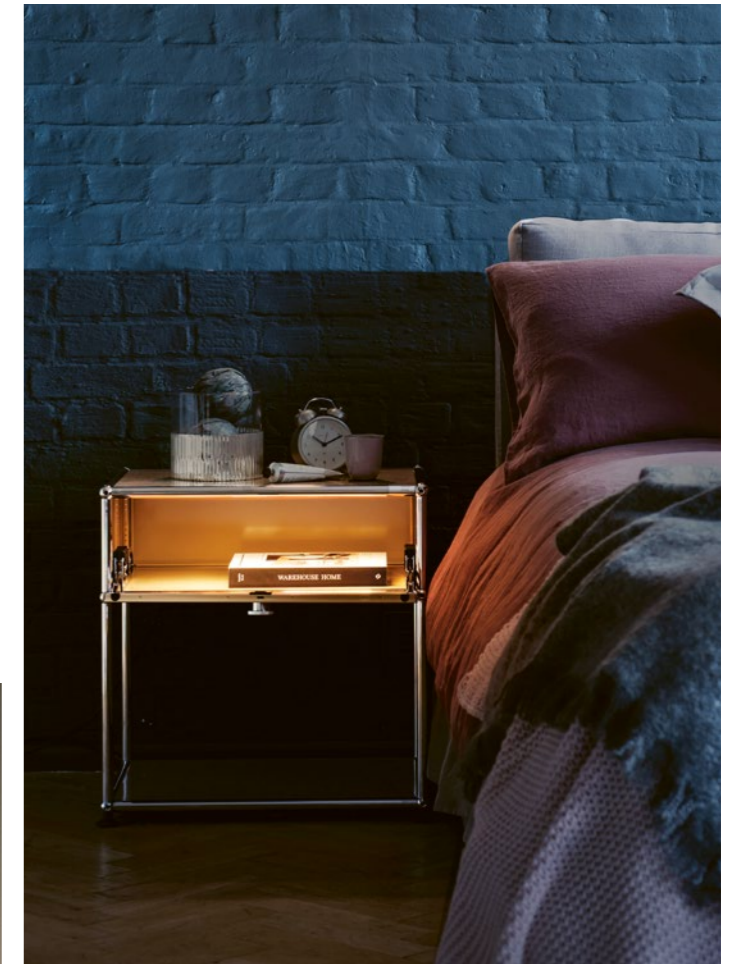

USB Charger versorgen alle mobilen Geräte rund um die Uhr mit Energie und machen den Designklassiker zur Ladestation.



54 Beistellmöbel
 B/T/H: 773/373/840 mm
 mit zwei Klapptüren



55 Beistellmöbel
 B/T/H: 1023/373/565 mm
 mit zwei Klapptüren



56 Beistellmöbel
 B/T/H: 773/373/740 mm
 mit einer Klapptür



57 Beistellmöbel
 B/T/H: 523/373/565 mm
 mit einer Klapptür

Der spielerische Start in eine wunderbare Zukunft.

Bringen Sie Farbe ins Spiel. USM setzt fröhliche Akzente im Kinderzimmer. Anfangs als Spielzeugkiste, später – wenn die Kleinen groß werden – als Bücherregal oder Stauraum. Ein nachhaltiger Begleiter fürs Leben.



- ↙ 58 Regal
B/T/H: 3273/373/2140 mm
mit zehn Klapptüren
- 59 Spielzeugbox
B/T/H: 373/373/390 mm
- ↘ 60 Spielzeugbox
B/T/H: 523/523/430 mm
mit Rollen



-  61 Pult mit Spielzeugbox
B/T/H: 1273/523/580 mm
mit Rollen
-  62 Sideboard
B/T/H: 1523/373/1090 mm
mit vier Klapptüren
-  63 Lowboard
B/T/H: 2023/373/390 mm
mit vier Klapptüren

Kinderzimmer

- ↙ 64 Regal
B/T/H: 2273/723/740 mm
mit einer Klapptüre
- 65 Sideboard
B/T/H: 773/373/740 mm
mit einer Klapptüre



Funktionalität und Schönheit von allen Seiten.

USM Haller lässt Ihnen die Wahl – und ungeahnte Gestaltungsmöglichkeiten. Setzen Sie Ihre Lieblingsstücke bewusst in Szene: als raumtrennender Blickfang frei stehend im offenen Raum oder dezent eingepasst in jede Nische.

66 Regal
B/T/H: 2973/373/1965 mm
mit vier Klapptüren, zwei
Einschubtüren, vier Auszieh-
türen mit einem Einlegerahmen
und Kabelausschnitt



Regale

↙
67 Regal
B/T/H: 2273/373/1940 mm
mit sechs Klapptüren

→
68 Regal
B/T/H: 1418/373/2915 mm
mit vier Klapptüren



Regale



69 Regal
B/T/H: 2273/373/1440 mm
mit drei Klapptüren
und drei Ausziehtüren

70 Regal
B/T/H: 3273/373/1965 mm
mit drei Klapptüren
und einer Einschubtüre



In unserem Konfigurator
erstellen Sie spielerisch
Ihr individuelles Möbel.
www.usm.com



71 Regal
B/T/H: 3023/373/2140 mm
mit einer Klapptür



72 Regal
B/T/H: 3523/373/1790 mm
mit zehn Klapptüren



73 Regal
B/T/H: 3773/373/2140 mm

Regale



↙
74 Vitrine
mit integrierter
USM Haller E
Beleuchtung*
B/T/H: 3773/373/915 mm
mit zehn Glastüren
*mit dimmbarem Licht in
Kalt- oder Warmweiß

↓
75 Regal
mit integrierter
USM Haller E
Beleuchtung*
Das hier gezeigte Regal
hat Sondermaße: Unsere
Handelspartner beraten
Sie gern.
*mit dimmbarem Licht in
Kalt- oder Warmweiß

↓
76 Beistellmöbel
B/T/H: 523/418/475 mm
mit Rollen

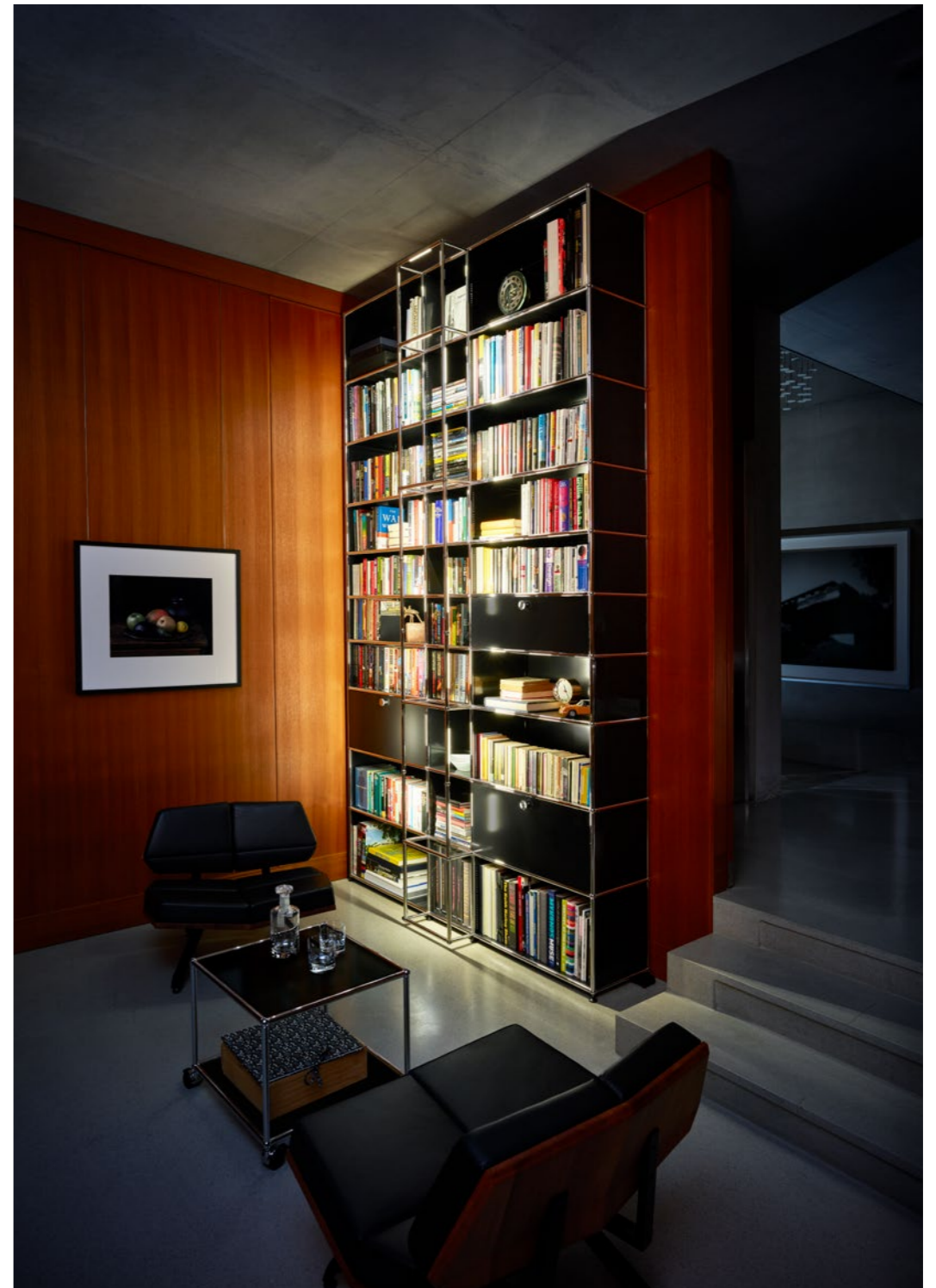

Regale

↙
77 Regal
B/T/H: 1418/373/1065 mm
mit zwei Klapptüren
und zwei Ausziehtüren
mit Einlegerahmen

→
78 Regal
B/T/H: 2523/373/2290 mm
mit elf Klapptüren
und vier Glastüren



Vielseitigkeit hat eine schlichte Form.

Dank seiner Modularität und Zeitlosigkeit passt USM in jeden Raum und erfüllt eine Vielzahl an Funktionen in Ihrem Zuhause. Flexibel passt es sich Ihren Bedürfnissen und Ihren Vorlieben an und unterstützt Sie, Ihr Heim zu ordnen – mit dem Stauraum, den Sie brauchen.



↙
79 Rollkorpus
B/T/H: 773/523/755 mm
mit einer Klapptür, zwei Ausziehtüren, einem Einlegerahmen oben, Rollen und Gegengewichtsplatten

→
80 Regal
B/T/H: 523/373/1590 mm
mit drei Ausziehtüren und Einlegerahmen



81 Sideboard
B/T/H: 1523/373/890 mm
mit zwei Ausziehtüren und Gegengewichtsplatten

82 Kommode
B/T/H: 773/373/1090 mm
mit drei Klapptüren

83 Rollkorpus
B/T/H: 523/373/605 mm
mit drei Ausziehtüren mit Einlegerahmen, Rollen und Gegengewichtsplatten



Große Schubladeneinsätze
Entdecken Sie unser gesamtes Sortiment an gut durchdachten Elementen für Ihren Stauraum – S. 71.

Stauraum



↙
84 Regal
 B/T/H: 2273/373/1790 mm
 mit vier Klapptüren
 und zwei Ausziehtüren

↘
85 Regal
 B/T/H: 5523/523/2640 mm
 mit zwei Klapptüren,
 zwölf Einschubtüren und
 zwanzig Ausziehtüren
 mit zehn Einlegerahmen



86 Sideboard
 B/T/H: 1523/723/915 mm
 mit sechs Klapptüren
 und sechs Ausziehtüren



87 Vitrine
 B/T/H: 1023/373/1340 mm
 mit zwei Glastüren
 und zwei Klapptüren



Stauraum



↙
88 Garderobe
B/T/H: 2873/1273/2190 mm
mit sechs Klapptüren,
vier Ausziehtüren mit Einlege-
rahmen und einer Kleiderstange

→
89 Garderobe
mit integrierter
USM Haller E
Beleuchtung*
B/T/H: 1623/373/1440 mm
mit zwei Klapptüren, Kleider-
stange und Pflanzenwelten
*mit dimmbarem Licht in
Kalt- oder Warmweiß



90 Garderobe
B/T/H: 1523/523/1265 mm
mit sieben Ausziehtüren
mit Einlegerahmen
und Kleiderstange



91 Garderobe
B/T/H: 773/373/1915 mm
mit zwei Ausziehtüren
mit Einlegerahmen
und Kleiderstange



92 Garderobe
B/T/H: 2723/1473/1790 mm
mit einer Klapptür, vier
Ausziehtablen und einer
Ausziehtür mit Einlegerahmen,
zwei Zwischentablen
und drei Kleiderstangen

93 Regal
Das hier gezeigte Regal
beinhaltet teilweise Spezial-
teile: Unsere Handelspartner
beraten Sie gern.



Stauraum



↙
94 Sideboard
B/T/H: 1023/373/815 mm
mit zwei Klapptüren

↓
95 Garderobe
B/T/H: 1523/373/1440 mm
mit drei Klapptüren



↘
96 USM Inos
Schubladenkasten
In allen 15 USM Farben erhältlich.



Konfigurieren und bestellen
Sie Ihr individuelles
USM Möbelstück online.
www.usm.com

Fühlen Sie sich wohl, während Sie zu Hause arbeiten.

Das Homeoffice ist natürlicher Bestandteil des modernen Arbeitslebens. Ein ästhetisches Umfeld ist nicht nur inspirierend, sondern fördert auch das Wohlbefinden und die Motivation. USM bringt Qualität an den Arbeitsplatz zu Hause – und in Ihr Leben.





↙
98 Regal
B/T/H: 773/373/1790 mm
mit zwei Klapptüren,
einem Zwischentablar und einer
Ausziehtür mit Einlegerahmen

→
99 Regal
B/T/H: 773/373/1090 mm
mit zwei Klapptüren,
einer Ausziehtür mit Einlege-
rahmen und Kabelausschnitt
in der Rückwand



100 Regal
B/T/H: 1523/373/1090 mm
mit vier Ausziehtüren
und Hängeregistratur



101 Rollkorpus
B/T/H: 1023/373/605 mm
mit vier Klapptüren und Rollen



102 Regal
B/T/H: 3523/373/1790 mm
mit dreizehn Klapptüren

103 USM Haller Tisch
rechteckig
L/T/H: 1500/750/740 mm
Kunstharz, perlgrau

104 Regal
mit integrierter
USM Haller E
Beleuchtung*
B/T/H: 3773/373/2090 mm
mit Pflanzenwelten,
vier Klapptüren und
zwei Ausziehtüren
* mit dimmbarem Licht in
Kalt- oder Warmweiß

105 USM Haller Tisch
rechteckig
L/T/H: 2000/750/740 mm
Linoleum, Nero





- ↙
- 106 Sideboard
B/T/H: 1523/373/740 mm
mit vier Klapptüren und
zwei USM Inos Schubladenkästen
-
- 107 Schreibtisch
B/T/H: 1168/523/740 mm
mit einer Klapptüre



108 Regal
B/T/H: 773/373/1790 mm
mit zwei Klapptüren



109 Sideboard
B/T/H: 1523/373/740 mm
mit zwei Klapptüren
und zwei Ausziehtüren
mit Hängeregistratur



110 Regal
B/T/H: 773/373/1440 mm
mit zwei Klapptüren



111 Schreibtisch
B/T/H: 1273/523/740 mm
mit zwei Klapptüren

- 112 Regal
B/T/H: 2023/373/1440–2390 mm
mit drei Klapptüren, zwei
Glastüren und Pflanzenwelten
- 113 Höhenverstellbarer
USM Kitos M
L/T/H: 1750/750/700–1200 mm
Linoleum, Pebble
- 114 Rollkorpus
B/T/H: 418/523/605 mm
mit drei Schubladen,
Gegengewichtsplatten und
Rollen



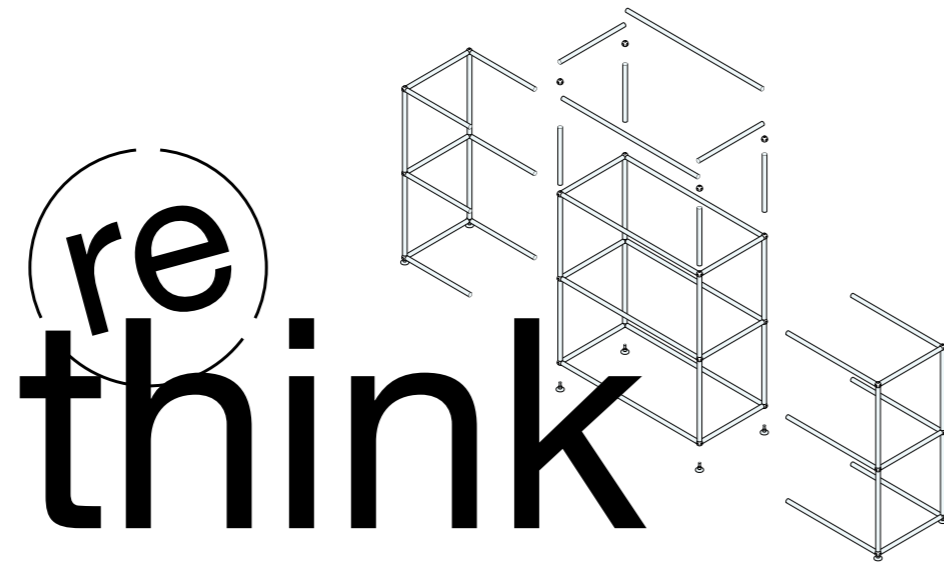

Umdenken, umgestalten, immer wieder wertschätzen – das ist der nachhaltige Nutzen unserer Produkte.

Was und wie viel brauchen Sie wirklich? Welchen Zwecken soll ein Möbel dienen? Erfahrene Berater und virtuelle Planungstools ermöglichen uns, Sie in Ihrer Kaufentscheidung optimal zu unterstützen. Damit Sie genau das erhalten, was Sie auch wirklich benötigen, maßgeschneidert auf Ihre aktuellen Bedürfnisse. Aber keine Sorge, einmal designte Möbel können immer wieder überdacht und neuen Anforderungen angepasst werden.

Jedes Stück ist ein Unikat, speziell für Sie geplant und gefertigt. Beständige Anpassungsfähigkeit ist Teil unseres Möbelbausystems. Alle Komponenten können dank der hochwertigen Verarbeitung und dem cleveren Design problemlos und jederzeit ausgetauscht oder erweitert werden. Das führt zu grenzenloser Gestaltungsfreiheit, mehr Individualität im Design und fast unendlich vielen Nutzungszyklen.

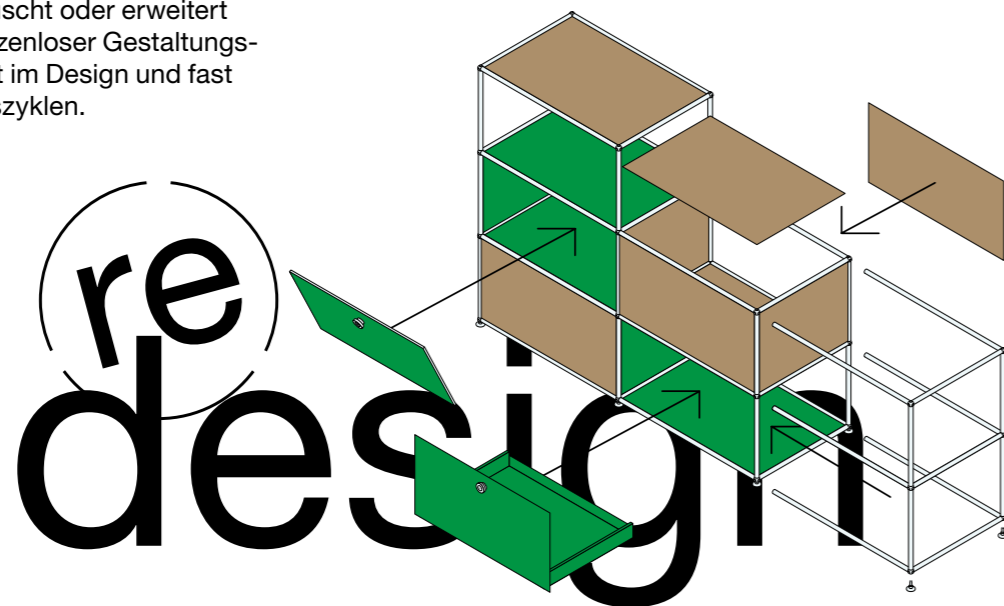

Unsere Vision:
Wir werden ein vollständig kreislauforientiertes Unternehmen
Wir wollen die Grundsätze der Kreislaufwirtschaft über unsere Produkte hinaus ausweiten. Das bedeutet, dass wir diese Philosophie in unserem gesamten Unternehmen übernehmen – von der Produktentwicklung bis zur Fertigung, von unserer Kommunikation bis zu unserer Lieferkette, unseren Abläufen und dem Know-how unserer Mitarbeitenden.



Dank der hohen Qualität, Farben, die nie verblasen, und einem 100% modularen System, können jahrzehntealte USM Möbel nahtlos mit neuen Komponenten kombiniert und aufgewertet werden. Wir glauben, dass ein Produkt, das sich Ihrem Stil, Ihrem Leben, Ihren wandelnden Bedürfnissen anpasst, relevant ist und geliebt wird.

USM Möbel sind wertbeständige Begleiter fürs Leben, über Generationen hinweg.



Die Produktlinien USM Haller und USM Kitos M, die mehr als 92% unseres Umsatzes ausmachen, tragen die Cradle-to-Cradle®-Zertifizierung. Es handelt sich um den führenden Multi-Attribut-Standard, der weltweit für die Entwicklung und Herstellung von Produkten verwendet wird, die eine gesunde, faire und nachhaltige Zukunft nach den weltweit fortschrittlichsten wissenschaftlichen Erkenntnissen ermöglichen.



Alle unsere vier Produktlinien tragen die UL Green-Guard-Zertifizierung für geringe chemische Emissionen. Diese Zertifizierung wurde strengen wissenschaftlichen Tests unterzogen, um die strengen Emissionsanforderungen zu erfüllen, und bestätigt, dass unsere Produkte zu einer gesünderen Raumluftqualität beitragen.



DRIVING AMBITIOUS CORPORATE CLIMATE ACTION



Wir haben uns zu den folgenden Emissionsreduzierungen im Einklang mit der Klimawissenschaft verpflichtet:

- Reduktion der absoluten direkten und indirekten Treibhausgasemissionen (Scope 1 und 2) bis 2030 gegenüber dem Basisjahr 2021 um 42%.
- Reduktion von anderen absoluten indirekten Treibhausgasemissionen (Scope 3) im gleichen Zeitraum um 25%.

(Unsere Zielgrenze umfasst landbezogene Emissionen und den Abbau von Bioenergie-Rohstoffen.)

Die Science Based Targets Initiative (SBTI) hat die wissenschaftlich fundierten Emissionsreduktionsziele von USM genehmigt. Die hoch angesehene Klimaschutzorganisation mit renommierten Partnern wie dem Global Compact der Vereinten Nationen und dem World Wide Fund of Nature (WWF), ermöglicht es Unternehmen weltweit ihren Teil zur Bekämpfung der Klimakrise beizutragen.



Erfahren Sie mehr unter www.usm.com/sustainability

USM Haller

Das Möbelbausystem USM Haller bietet eine Vielzahl von Elementen in Standardgrößen an. Breiten, Tiefen und Höhen sind erhältlich in den unten aufgeführten Maßen. Alle Angaben sind Achsmaße.



Ihre Sicherheit liegt uns am Herzen – informieren Sie sich jetzt über die USM Sicherheitsaspekte. www.usm.com/safety

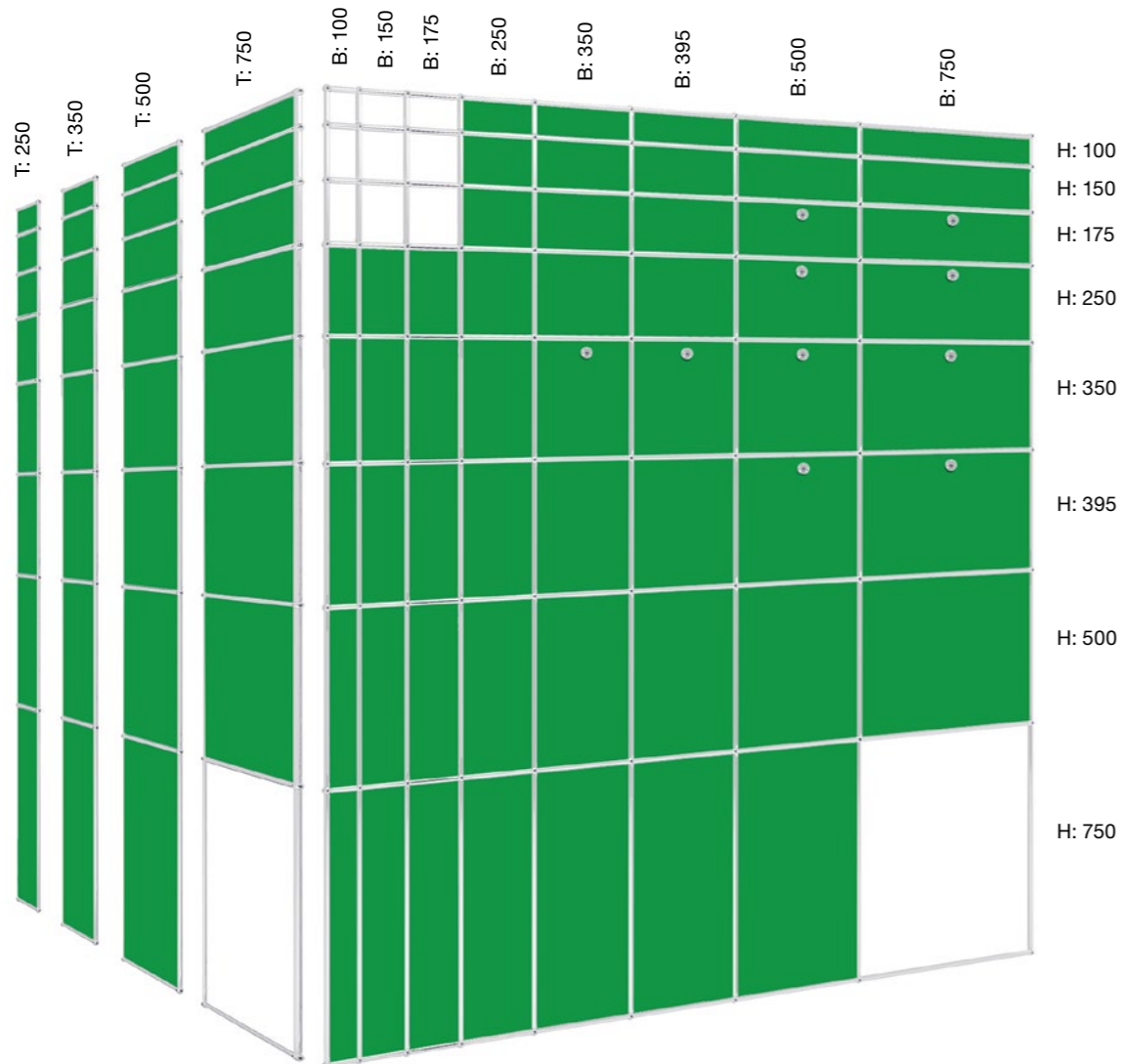
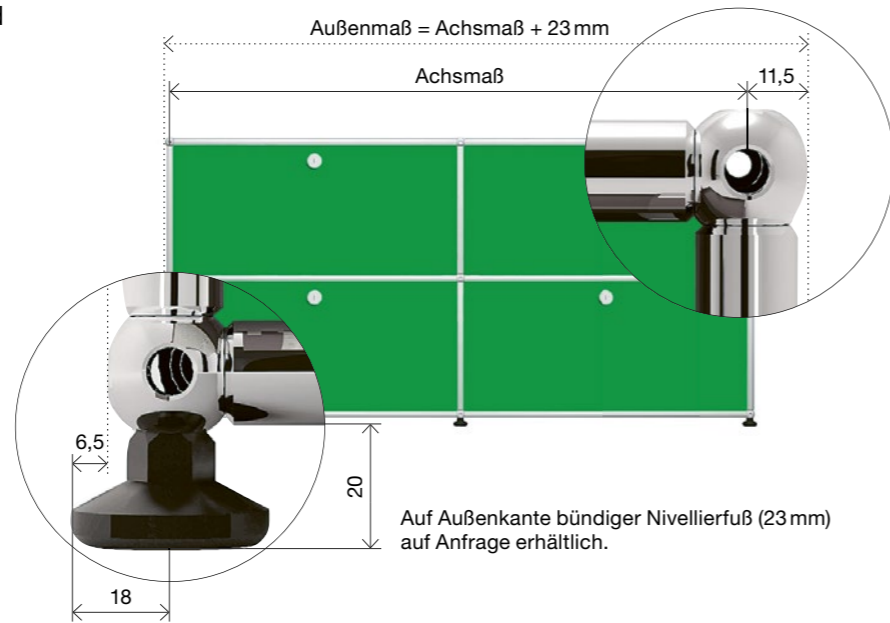

Alle Angaben in mm.

- | Verkleidungs-elemente | Türen | Zwischentablare und Schubladen | Zubehör |
|---|-----------------------|--|--|
| 1 Verkleidungs-element Metall | 5 Einschubtür Metall* | 10 Zwischen-tablar Metall | 20 Hänge-registratur |
| 2 Verkleidungs-element Glas | 6 Glastür | 11 Zwischen-tablar Glas | 21 Einlegerahmen |
| 3 Akustik-element | 7 Akustik-Klapptür | 12 Ausziehtablar Metall | 21a Gleitprofil zu Einlegerahmen |
| 4 Verkleidungs-element Metall, perforiert | 8 Klapptür Metall | 13 Schrägtablar Metall | 22 Kabel-ausschnitt |
| | 9 Ausziehtür Metall* | 14 Auszieh-Hänge-registratur auf einem Ausziehtablar | 23 Bücherstütze Metall, magnetisch |
| | | 15 Schublade A7 T: 500 | 24 USM Inos Box |
| | | 16 Schublade A6 T: 500 | 25 USM Inos DVD-Einsatz |
| | | 17 Schublade A5 T: 500 | 26 USM Inos CD-Einsatz |
| | | 18 Schublade A4 T: 500 | 27 USM Inos Schrägfach-Set |
| | | 19 Pflanzenwelten Metallelement mit Aussparungen zur Aufnahme von Töpfen | 28 Bücherstütze für Büchertablar (T: 350) |
| | | | 29 USM Inos Schubladen-kasten, offen |
| | | | 30 USM Inos Schubladen-kasten, geschlossen |
| | | | 31 USM Inos Ausrüstungs-Set |



*Akustisch wirksam erhältlich.

Abbildung: USM Haller in T: 500mm. Alle Angaben in mm.

Konfigurieren Sie Ihr individuelles USM Möbelstück online! www.usm.com



Das komplett oder nur teilweise mit e-Kugeln und e-Rohren ausgestattete Möbel wird an die Stromquelle angeschlossen. Die Struktur selbst leitet mithilfe der e-Kugeln, e-Connectoren und e-Rohre den Strom (Niedervolt) im Möbel an die gewünschte Stelle. USB Charger oder Lichtquellen können in vordefinierte Aussparungen am gewünschten Ort eingeklinkt werden. Für die Abdeckung der Aussparungen ohne Licht- oder USB-Anschluss stehen auch Blindelemente zur Verfügung. An einer beliebigen Stelle in Bodennähe erfolgt die Einspeisung des Stroms. Dabei wird das Einspeisekabel an eine e-Kugel angehängt und anschließend das Netzteil so unter das Möbel geschoben, dass nur der Bedienschalter sichtbar bleibt. Bedeutet: Die Stromführung benötigt keine Kabel, sondern ist in die Möbelstruktur integriert.

- 1 **Glasvitrine**
Verglaste Elemente können rundum ausgeleuchtet werden.
- 2 **Ohne Metallverkleidung**
Fächer ohne Metallverkleidung sind komplett beleuchtbar.
- 3 **Mit Metallverkleidung**
Fächer mit Metallverkleidung sind von vorne beleuchtbar.
- 4 **Fach mit Ausziehtablar**
Ausleuchten des ganzen Fachs mit Ausziehtablar möglich.
- 5 **Klapp- und Ausziehtür**
Durch die Funktion «Licht bei Fachöffnung» schaltet das Licht beim Öffnen der Tür automatisch ein.
- 6 **Schrägtablar**
Die Präsentationsfläche wird von vorne ausgeleuchtet.
- 7 **Bodenbeleuchtung**
Bei einer Bodenbeleuchtung scheint das Licht im 25-Grad-Winkel unter das Möbel.
- 8 **Umgebungslicht**
Das Licht wird horizontal nach hinten gerichtet und ermöglicht so, die Umgebung zu beleuchten und Stimmung zu erzeugen.
- 9 **e-USB Charger**
Kann an denselben Stellen wie die e-Leuchte integriert werden.

- 1 **e-Leuchte**
Dimmbar, erhältlich in Warmweiß 2700 Kelvin und Kaltweiß 5700 Kelvin. Beide mit oder ohne Funktion «Licht bei Fachöffnung». (Leistung: 1,5 Watt)
- 2 **e-USB Charger**
Gibt eine Spannung von 5 Volt an das angeschlossene Gerät ab. (Leistung: 6,5 Watt)
- 3 **e-Blindelement**
Schlichtes, schwarzes e-Blindelement zum Schließen von noch unbestückten Aussparungen. Falls ein Möbel später mit zusätzlichen e-Leuchten und e-USB Chargern ergänzt werden soll, empfiehlt sich der Einsatz von e-Rohren (verbrauchend), welche vorerst mit e-Blindelementen ausgerüstet sind.
- 4 **e-Rohr (verbrauchend)**
Rohre mit Aussparungen für einfach einklinkbare und auswechselbare e-Leuchten, e-USB Charger oder e-Blindelemente.
L 350,
1 Aussparung L 500,
2 Aussparungen L 750,
3 Aussparungen
- 5 **e-Rohr (leitend)**
Das e-Rohr (leitend) dient dazu, den Strom weiterzuleiten, falls an dieser Stelle keine Einsätze gewünscht sind. In den Längen 750, 500, 395, 350, 250 und 175 mm verfügbar.
- 6 **e-Kugel, e-Connector**
Um den Stromfluss zu ermöglichen, wurden Kugel und Connector weiterentwickelt. Das Außenmaß bleibt unverändert. Als Unterscheidungsmerkmal der Kugel dient der schwarze Isolationsring.
- 7 **e-Einspeisung**
Inklusive Dimmer am Bedienschalter. Transformiert die Netzspannung auf 24 Volt. (Leistung: 60 Watt)
CE
Engineered & Made in Switzerland.



Auszeichnung «Winner» des German Design Awards 2019 für herausragende Designqualität in der Kategorie Office Furniture



Gewinner des Wallpaper Design Awards 2018



Gewinner des Focus Gold 2018 für herausragende Designqualität



Gewinner des internationalen Muuz Awards 2018 in der Kategorie «furniture»



Gewinner des FX Design Awards 2017, in der Kategorie «Lighting Product»



USM Haller Tisch

Der USM Haller Tisch und der USM Haller Plus Tisch können mit einem optionalen Kabelkorb ausgerüstet werden. Der USM Haller Advanced Tisch verfügt über eine unter dem Tischblatt integrierte Kabelwanne. Optional können alle Tische mit Klappen für Netzzugang ausgestattet werden.

Standardausführung

Optionaler Kabelkorb unterhalb des Tischblattes



USM Haller

H: 740
L: 3000 / T: 1000
L: 3000 / T: 750
L: 2500 / T: 1000
L: 2500 / T: 750
L: 2250 / T: 1000
L: 2250 / T: 750
L: 1000 / T: 1000
L: 750 / T: 750
L: 1250 / T: 500**

H: 740 oder 680-860*
L: 2000 / T: 1000
L: 2000 / T: 750
L: 1750 / T: 1000
L: 1750 / T: 750
L: 1500 / T: 1000
L: 1500 / T: 750
L: 1250 / T: 750

Verschiebbares Tischblatt + Adaptionenpunkte

Integrierte Kabelwanne, zugänglich von oben durch Wegschieben des Tischblattes
Zwei Adaptionenpunkte für Accessoires



USM Haller Advanced

H: 740 oder 680-860*
L: 2000 / T: 1000
L: 2000 / T: 750
L: 1750 / T: 1000
L: 1750 / T: 750
L: 1500 / T: 1000
L: 1500 / T: 750
L: 1250 / T: 750

Adaptionenpunkte

Optionaler Kabelkorb unterhalb des Tischblattes
Zwei herausnehmbare Adaptionenpunkte für Accessoires



USM Haller Plus

H: 740
L: 3000 / T: 1000
L: 3000 / T: 750
L: 2500 / T: 1000
L: 2500 / T: 750

H: 740 oder 680-860*
L: 2000 / T: 1000
L: 2000 / T: 750
L: 1750 / T: 1000
L: 1750 / T: 750
L: 1500 / T: 1000
L: 1500 / T: 750
L: 1250 / T: 750

Beistelltisch



USM Haller Beistelltisch, quadratisch

H: 370
L: 3000 / T: 1000
L: 3000 / T: 750
L: 2500 / T: 1000
L: 2500 / T: 750
L: 2250 / T: 1000
L: 2250 / T: 750
L: 2000 / T: 1000
L: 2000 / T: 750
L: 1750 / T: 1000
L: 1750 / T: 750
L: 1500 / T: 1000
L: 1500 / T: 750
L: 1000 / T: 1000
L: 750 / T: 750

* Mit Kurbel (Rutschkupplung) für synchrone Höhenverstellung (optional).

**Nur erhältlich in den Oberflächen Kunstharz, perlgrau, Linoleum, Nero und Fenix, Grigio Londra
Alle Angaben in mm.

Zubehör für alle USM Haller Tische

- Klappe für Netzzugang**
Im Tischblatt eingelassene, flächenbündige Klappe für einen einfachen Netzzugang, welche an zwei verschiedenen Stellen positioniert werden kann.
- Kabelmanagement**
Beim USM Haller Advanced Tisch bietet eine unter dem Tischblatt liegende Kabelwanne Stauraum und Befestigungsmöglichkeiten für sämtliche Kabel und technische Komponenten. Beim USM Haller Plus Tisch kann dafür ein Kabelrost eingesetzt werden.
- CPU-Halter**
Rechner unterschiedlicher Größen können über eine einfache Haltevorrichtung unter dem Tisch eingehängt werden.
- Gliederkette**
Nimmt Kabel auf und führt sie vom Tisch zur Steckdose. Flexibel und einstellbar auf verschiedene Längen.
- Steckdosenleiste**
Mit 2,5-m-Kabel und Schalter. Kann magnetisch an der Struktur des Tisches, in Kabelwanne bzw. Kabelrost oder am Möbel befestigt werden.*
- Flachbildschirmträger**
Bildschirme werden an den Träger geschraubt (VESA-Norm). Schwenkbar und mit Kugelgelenk zum Bildschirm. Montage auf unterschiedlichen Höhen möglich, für Bildschirme bis zu 12 kg.
- Flachbildschirm-schwenkarm**
Bildschirme werden an den höhenverstellbaren Schwenkarm mittels Befestigungsplatte (VESA-Norm) geschraubt. Stufenlos höhenverstellbar, für Bildschirme bis zu 12 kg.
- Front- und Seitenblende**
Können an der Längsseite oder seitlich unter dem Tisch angebracht werden. Für Tische mit Länge 2000, 1750, 1500, 1250 und Tiefe 1000, 750.
- Materialschwenkarm**
Bietet Platz für Schreibutensilien und kann unauffällig unter das Tischblatt geschwenkt werden.
- USM Privacy Panels**
Werden an der Längsseite angebracht und ermöglichen Individualisierung und Privatsphäre. H: 350 oder H: 700. Für Tische mit Länge 3000, 2000, 1750, 1500.
- Kurbel**
Mit Rutschkupplung für synchrone Höhenverstellung (optional).
- Bildschirmbügel**
Der Adapter wird in die Adaptionenpunkte eingeführt, und es können bis zu zwei Bildschirme mittels Befestigungsplatte (VESA-Norm) angebracht werden (max. 2 x 12 kg). Die Bildschirme können auf unterschiedlichen Höhen montiert werden, Verstellung der Bildschirme durch Kugelgelenk.
Varianten
12a **Bildschirmbügel fix**
12b **Bildschirmbügel verstellbar**
Jeweils zwei Rasterungen nach vorne und hinten, um so den Sichtabstand anzupassen.
- USB-Adapter**
Der Adapter kann für USB-Anschlüsse 2.0 und 3.0 verwendet werden. Er lässt sich leicht in den Adaptionenpunkt einsetzen und fixieren. Verwendbar als Stromzufuhr oder für Datenübertragung.
- Lampenzapfen**
Ein optionaler Lampenzapfen zum einfachen Befestigen von ausgewählten Tischleuchten. Elektrifizierung ist durch den Adaptionenpunkt möglich.

Zusätzliches Zubehör für USM Haller Plus / Advanced Tisch

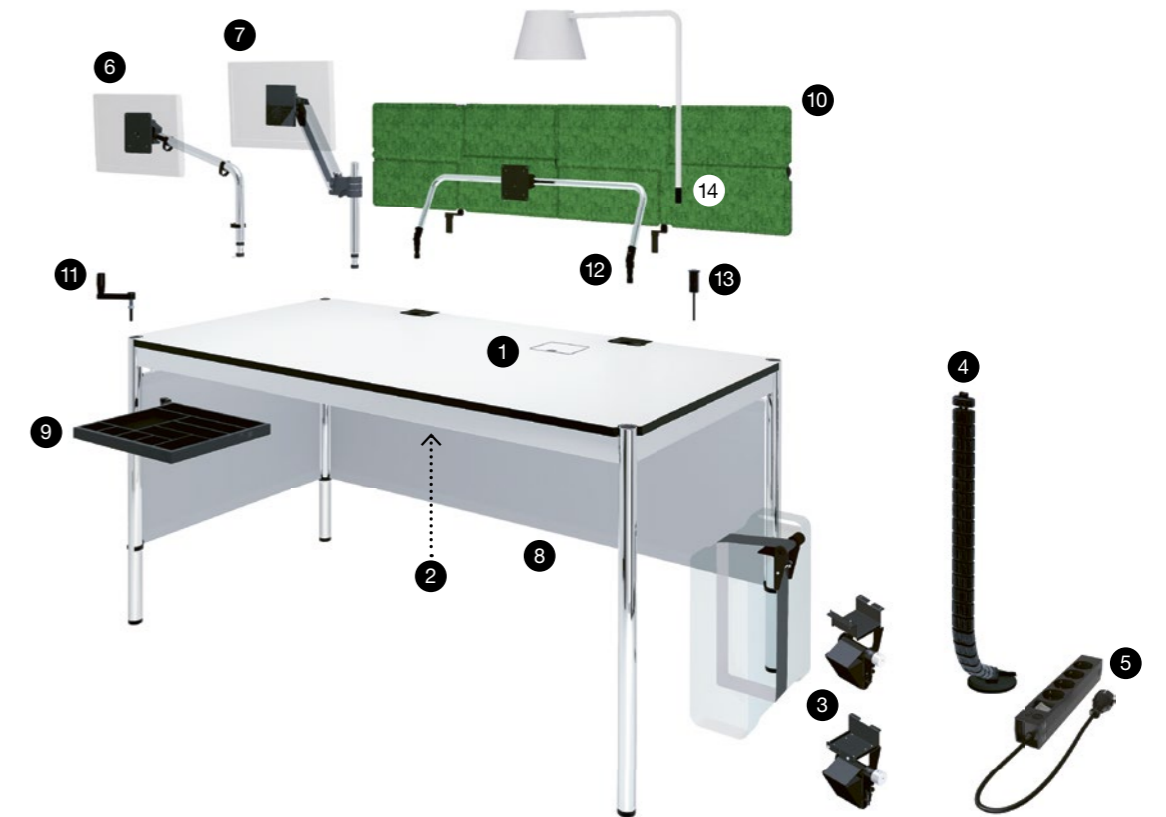

* Erhältlich als Schutzkontakt-Steckdosenleiste oder CH.
Alle Angaben in mm.

USM Kitos M und E Tisch

Alle Tische der USM Kitos M und E Familie bieten integrierte, smarte Lösungen für die Stromversorgung.

Warum USM Kitos M?

«M» steht für mechanisch höhenverstellbar mittels Zugfeder. Verstellzeit ca. 1 Sekunde ohne jeglichen Stromverbrauch. Der Tisch kann in Sekundenbruchteilen von einer Sitz- in eine Stehposition verstellt werden. Dabei ist die Mechanik mehr als 10 Mal schneller als eine elektronische Lösung und zudem äußerst langlebig.

Warum USM Kitos E?

Maximale Funktionalität und bestechendes Design – USM Kitos E vereint alle Ansprüche an einen modernen Arbeitsplatz: stufenlose Höhenverstellbarkeit und höchste Stabilität. Mit E1, E2 und E3 werden fixe und motorisch verstellbare Säulen unterschieden.

E1



1-teilige Säule
H: 740
mit oder ohne Mitteltraverse

E2 mit 1 Motor



2-teilige Säule
H: 700–1200
Verstellzeit ca. 30 Sek. mit Mitteltraverse

E3 mit 2 Motoren



3-teilige Säule
H: 650–1300
Verstellzeit ca. 20 Sek. mit Mitteltraverse

Standardausführung

Integrierte Kabelwanne unterhalb des Tischblattes



USM Kitos M

H: 700–1200
L: 1800 / T: 900
L: 1750 / T: 750
L: 1600 / T: 800

USM Kitos E

L: 1800 / T: 900
L: 1750 / T: 750
L: 1600 / T: 800
erhältlich mit den Säulentypen E1*, E2 und E3**

Verschiebbares Tischblatt

Integrierte Kabelwanne, zugänglich durch Wegschieben des Tischblattes
Zwei Adaptionpunkte für Accessoires



USM Kitos M Plus

H: 700–1200
L: 1800 / T: 900
L: 1750 / T: 750
L: 1600 / T: 800

USM Kitos E Plus

L: 1800 / T: 900
L: 1750 / T: 750
L: 1600 / T: 800
erhältlich mit den Säulentypen E1*, E2 und E3

Extragroß

Integrierte Kabelwanne unterhalb des Tischblattes zugänglich von allen Seiten



USM Kitos M Meeting

H: 700–1150
L: 2500 / T: 1000
L: 2250 / T: 1000

USM Kitos E Meeting

L: 2500 / T: 1250
L: 2500 / T: 1000
L: 2250 / T: 1000
erhältlich mit den Säulentypen E1, E2 und E3

Platzsparend



USM Kitos E Freistehend

H: 740 oder 700–1110
quadratisch
L: 750 und 900
rund
Ø: 900 und 1100

Für mehr Beinfreiheit kann die Mitteltraverse auch in asymmetrischer Ausführung eingebaut werden. Ausnahme: USM Kitos E/M Meeting.

* Ohne Mitteltraverse, optional mit Mitteltraverse erhältlich.

** Als GS-geprüfte Variante erhältlich (mit 3 mm Tischkantenradius und asymmetrischer Mitteltraverse).

Alle Angaben in mm.

Zubehör für alle USM Kitos M und E Tische

1 Klappe für Netzzugang

Im Tischblatt eingelassene, flächenbündige Klappe für einen einfachen Netzzugang, welche an zwei verschiedenen Stellen positioniert werden kann.

2 CPU-Halter

Rechner unterschiedlicher Größen können über eine einfache Haltevorrichtung wahlweise unter dem Tischblatt nach außen oder an der Mitteltraverse nach innen oder außen eingehängt werden.

3 Gliederkette

Nimmt Kabel auf und führt sie vom Tisch zur Steckdose. Flexibel und einstellbar auf verschiedene Längen.

4 Steckdosenleiste

Mit 2,5-m-Kabel und Schalter. Kann magnetisch an der Struktur des Tisches, in der Kabelwanne oder am Möbel befestigt werden.*

5 USM Privacy Panels

Werden an der Längsseite angebracht und ermöglichen Individualisierung und Privatsphäre. H: 350 oder H: 700. Für Tische mit Länge: 2500, 2250, 1800, 1750, 1600.

Zubehör für alle USM Kitos M und E Tische, außer USM Kitos M Meeting / E Meeting Tische

6 Flachbildschirm-schwenkarm

Bildschirme werden an den höhenverstellbaren Schwenkarm mittels Befestigungsplatte (VESA-Norm) geschraubt. Erhältlich für USM Kitos E und M Tisch: Der Schwenkarm wird mithilfe des Universalhalters an das Tischblatt montiert. Erhältlich für USM Kitos M und E Plus: Der Schwenkarm lässt sich mit einem Aufbaurohr in einen der Adaptionpunkte höhenverstellbar, für Bildschirme bis zu 12 kg.

7 Frontblende

Kann an der Längsseite unter dem Tisch angebracht werden. Für Tische mit Länge: 1800, 1750, 1600.

8 Materialschale

Bietet Platz für Schreibutensilien und kann unauffällig unter das Tischblatt geschoben werden.

Zusätzliches Zubehör für USM Kitos M Plus / E Plus

9 Flachbildschirmträger

Bildschirme werden an den Träger geschraubt (VESA-Norm), welcher sich direkt in einen der Adaptionpunkte einführen lässt. Schwenkbar und mit Kugelgelenk zum Bildschirm. Montage auf unterschiedlichen Höhen möglich, für Bildschirme bis zu 12kg.

10 Bildschirmbügel

Der Bügel wird in die Adaptionpunkte eingeführt und es können bis zu zwei Bildschirme mittels Befestigungsplatte (VESA-Norm) angebracht werden (max. 2 x 12 kg). Die Bildschirme können auf unterschiedlichen Höhen montiert werden, Verstellung der Bildschirme durch Kugelgelenk.

10a Bildschirmbügel fix

Bildschirmbügel verstellbar
Jeweils zwei Rasterungen nach vorne und hinten, um so den Sichtabstand anzupassen.

11 USB-Adapter

Der Adapter kann für USB-Anschlüsse 2.0 und 3.0 verwendet werden. Er lässt sich leicht in den Adaptionpunkt einsetzen und fixieren. Verwendbar als Stromzufuhr oder für Datenübertragung.

12 Lampenzapfen

Ein optionaler Lampenzapfen zum einfachen Befestigen von ausgewählten Tischleuchten. Elektrifizierung ist durch den Adaptionpunkt möglich.

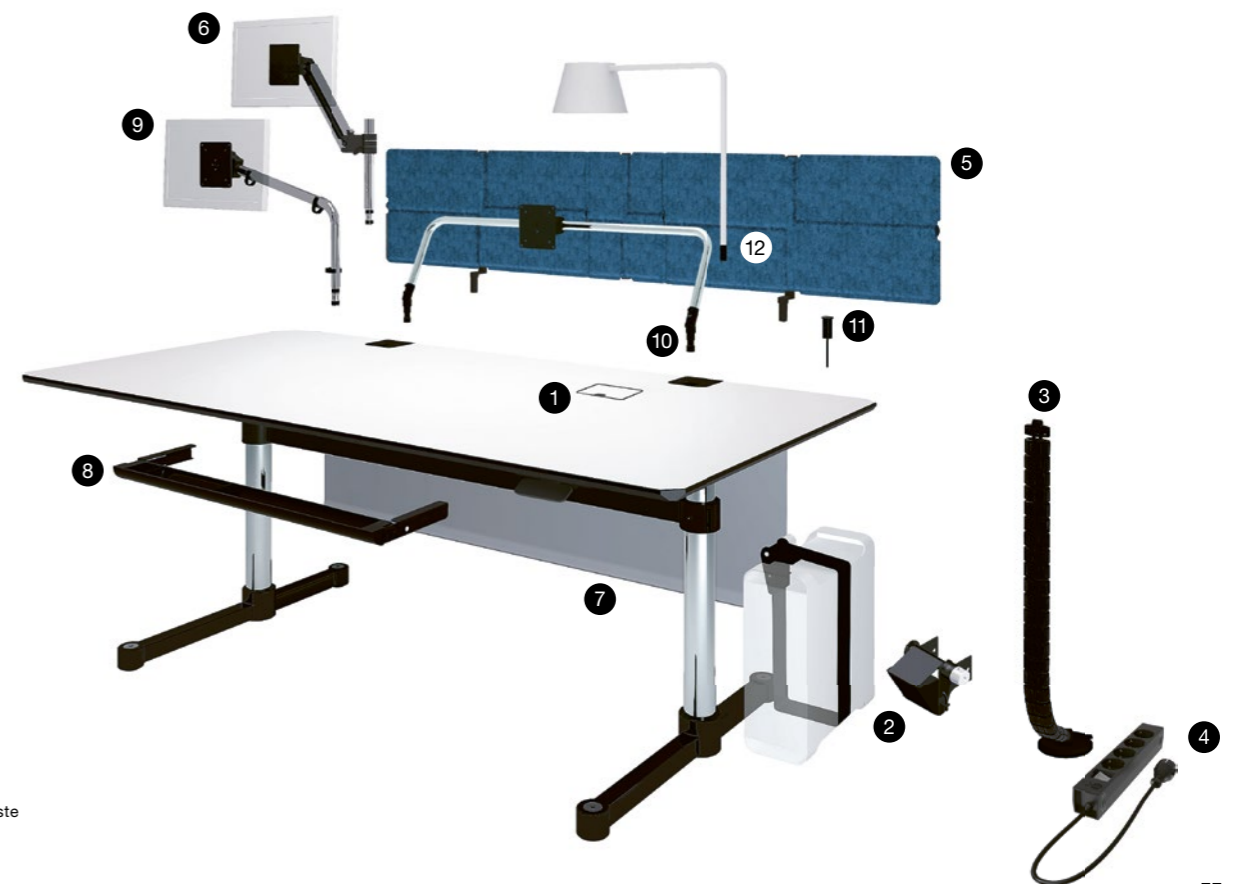

* Erhältlich als Schutzkontakt-Steckdosenleiste oder CH.

Alle Angaben in mm.

Accessories



1



2

1 Magnetische Bücherstütze
Erhältlich in Lichtgrau und Graphitschwarz.

2 Materialschwenkarm
Bietet Platz für Schreibutensilien und kann unauffällig unter das Tischblatt geschwenkt werden.

3 USM Inos Innenorganisation
Die Kunststoffeinlagen in Metallschalen sind ideal zur Aufbewahrung von Kleinteilen, ob im Homeoffice oder im Haushalt. Erhältlich in Lichtgrau und Graphitschwarz.

4 USM Inos Schubladenkasten
Passt dank seiner Maße in jedes USM Möbelstück. Die gezeigte Version mit 5 geschlossenen Schubladen

ist in allen 14 USM Farben erhältlich. Der offene 5er- sowie die offenen und geschlossenen 10er-Schubladenkästen sind in Graphitschwarz und Reinweiß verfügbar.

5 USM Inos Box
Egal ob Socken, Besteck, Lego-Steine, Schlüssel oder Handy – die USM Inos Box bringt Ordnung ins Leben und hilft Ihnen bei der Innenorganisation Ihres Möbels. Die weich anmutenden Boxen aus Polyesterfilz sind in vier Größen erhältlich und beziehen sich auf das Systemraster von USM Haller. Ein Tablett ermöglicht das Stapeln und eignet sich auch zum Servieren oder Präsentieren. Erhältlich sind Boxen und Tablett in den Farben Hellgrau und Anthrazitgrau.

6 Pflanzenwelten für USM Haller
Pflanzen verbessern das Raumklima und damit unsere Wohn- und Arbeitsumgebung. Spielend leicht integrieren sich die Pflanzenwelten in das Möbelbausystem. In Kombination lassen sich wunderbare, immergrüne Raumlandschaften gestalten.



6



3



4



5



Oberflächen & Farben

USM Haller



Metall



Reinweiß RAL 9010
Lichtgrau RAL 7035



USM Mattsilber
USM Mittelgrau



Anthrazitgrau RAL 7016
Graphitschwarz RAL 9011



Stahlblau RAL 5011
Enzianblau RAL 5010



USM Grün
Goldgelb RAL 1004



Reinorange RAL 2004
USM Rubinrot



USM Braun
USM Beige



Olivgrün RAL 6003

USM Haller und USM Kitos Tische



MDF, pulverbeschichtet



Reinweiß RAL 9010

Glas, transparent



Glas, transparent

Linoleum

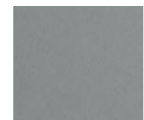

Linoleum, Ash



Linoleum, Charcoal



Linoleum, Nero



Linoleum, Pebble

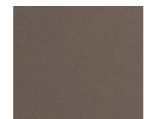

Linoleum, Mauve

Kunstharz



Kunstharz, perlgrau



Kunstharz, pastellgrau



Kunstharz, mittelgrau hell



Kunstharz, warmgrau dunkel

Fenix



Fenix, Bianco Kos



Fenix, Grigio Londra



Fenix, Nero Ingo

Geölte oder lackierte Furniere

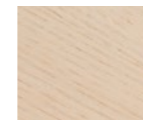

Eiche furniert, geölt, weiß

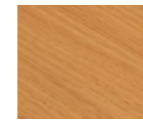

Eiche furniert, geölt, natur

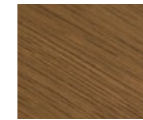

Eiche furniert, geölt, braun

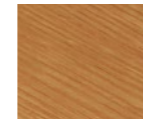

Eiche furniert, lackiert, natur



Buche furniert, lackiert, natur

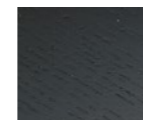

Eiche furniert, lackiert, schwarz

Die Oberfläche in Glas ist erhältlich für den USM Haller Tisch bis L: 2000 mm und USM Kitos Tische mit fixer Höhe (H: 740 mm) sowie gerastert höhenverstellbar (H: 680–780 / 1060 mm).

Auf Anfrage sind weitere Farben und Oberflächen erhältlich.

Preis und Lieferzeit der Tischoberflächen auf Anfrage.

USM Privacy Panels



Vlies

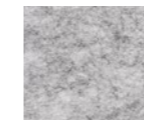

Hellgrau

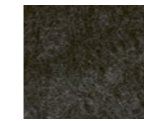

Anthrazitgrau



Blau



Grün



Gelb

USM Inos Box



Vlies



Hellgrau



Anthrazitgrau

USM Inos Schubladenkasten



Metall



Reinweiß RAL 9010



USM Mattsilber



Anthrazitgrau RAL 7016



Stahlblau RAL 5011



USM Grün



Reinorange RAL 2004



USM Braun



Olivgrün RAL 6003



Lichtgrau RAL 7035



USM Mittelgrau



Graphitschwarz RAL 9011



Enzianblau RAL 5010



Goldgelb RAL 1004



USM Rubinrot



USM Beige

Die folgenden Optionen sind nur in Graphitschwarz und Reinweiß erhältlich:
USM Inos Schubladenkasten mit 5 Schubladen, offen
USM Inos Schubladenkasten mit 10 Schubladen, geschlossen
USM Inos Schubladenkasten mit 10 Schubladen, offen

Töpfe



Ton

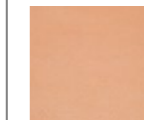

Terracotta

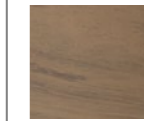

Basalt

Details

USM Haller



Metall

USM Haller Tisch

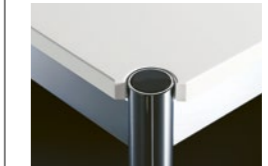

MDF, pulverbeschichtet

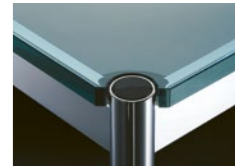

Glas, transparent

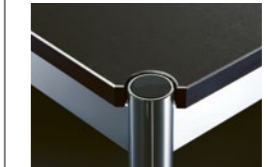

Linoleum

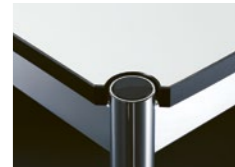

Kunstharz

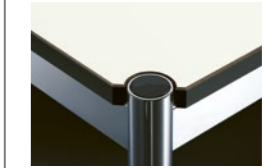

Fenix

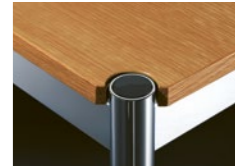

Geölte oder lackierte Furniere

USM Kitos Tisch



MDF, pulverbeschichtet

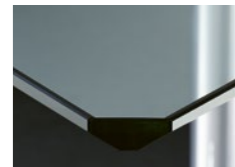

Glas, transparent



Linoleum



Kunstharz



Fenix

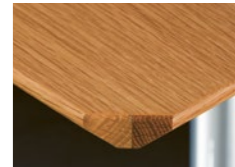

Geölte oder lackierte Furniere



03.2024, de, 2100



Schweiz

USM U. Schärer Söhne AG
Thunstrasse 55, 3110 Münsingen
Telefon +41 31 720 72 72, info.ch@usm.com

Deutschland

USM U. Schärer Söhne GmbH
Siemensstraße 4a, 77815 Bühl
Telefon +49 7223 80 94 0, info.de@usm.com

Frankreich

USM U. Schärer Fils SA, Showroom
23, rue de Bourgogne, 75007 Paris
Telefon +33 1 53 59 30 37, info.fr@usm.com

Großbritannien

USM U. Schaerer Sons Ltd., London Showroom
Ground Floor, 49–51 Central St., London, EC1V 8AB
Telefon +44 207 183 3470, info.uk@usm.com

USA

USM U. Schaerer Sons Inc., New York Showroom
28–30 Greene Street, New York, NY 10013
Telefon +1 212 371 1230, info.us@usm.com

Japan

USM U. Schaerer Sons K.K., Tokyo Showroom
Marunouchi MY PLAZA 1 · 2F
2-1-1 Marunouchi, Chiyoda-ku, Tokyo 100-0005
Telefon +81 3 6635 9420, info.jp@usm.com

Alle anderen Länder:
Kontaktieren Sie bitte
USM Schweiz.

www.usm.com



USM creative at home